

产品规格书

17寸工控机

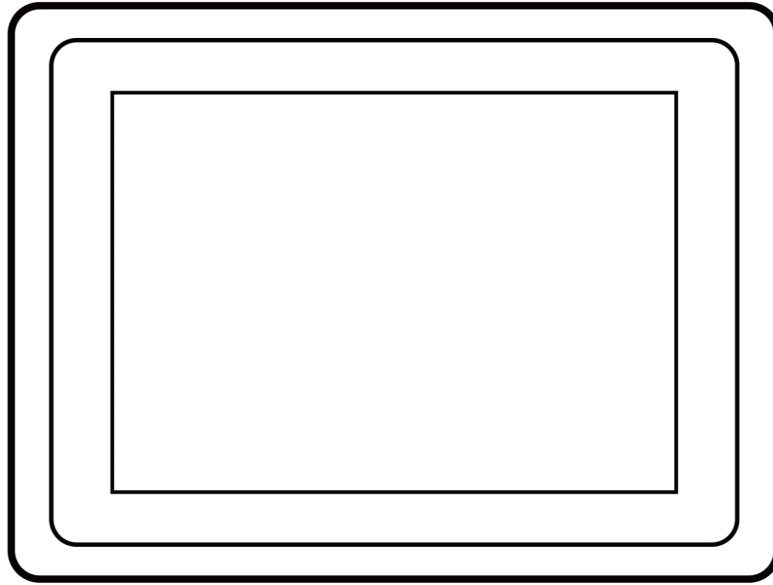

产品描述

产品概述

工控一体机系列工业显示器，支持VGA、HDMI，两种标准显示接口输入。支持触摸屏操作，安装方式兼容桌面式、嵌入式、壁挂式、悬臂式等。整机铝合金材质，结构紧凑、坚固、主板无风扇设计，保证可靠性的运行环境，具有良好的防尘、散热、抗振性能可以满足污染大，灰尘多，电磁干扰严重等恶劣环境的使用。该产品面向高端MES, 综合监控、设备控制等领域。适用工业自动化终端、智能显示终端。



特点

- LED背光液晶面板，带电容/电阻式触摸屏
- 强固型铝合金外壳，无风扇设计
- 表面防尘防水
- 高清屏幕，精准触摸，反应灵敏。
- 主板采用主动式ESD防护电路设计，具备抗干扰，抗磁设计。
- 低工耗工业处理器运行稳定快捷，关键时刻拒绝卡顿。

行业应用

- 工业智能机柜设备
- 电力安防机柜设备
- 商业类自助机柜设备
- 智慧城市服务类设备
- 医疗智能化设备
- 智能仓储机柜设备
- 交通智能化设备
- 服务器机房设备



外观时尚
坚固耐用



高亮LED
液晶显示器



VGA/DVI/HDMI
三种显示输入



OSD菜单，亮度/
对比度/自动校正
功能调节



Ip65
防护等级

产品功能

主板接口

X86系统接口

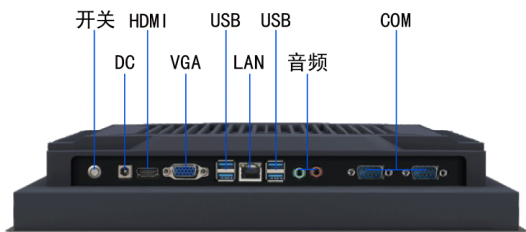

安卓系统接口

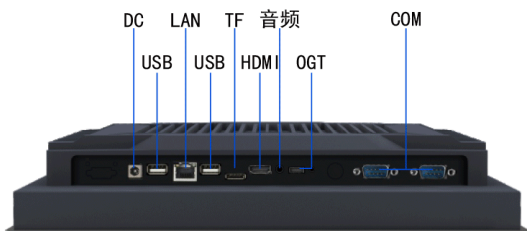

显示器接口

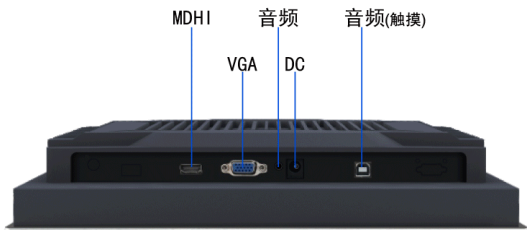

安装方式



✓ 桌面支架

✓ 壁挂支架



✓ 三角支架

✓ 卡扣式

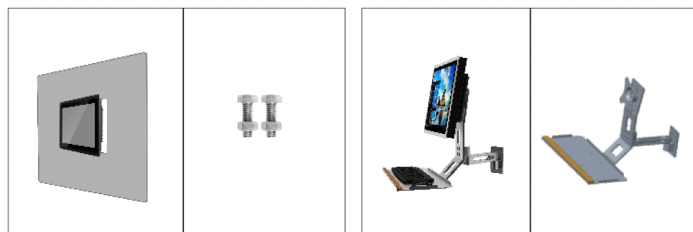

✓ 嵌入式

✓ 悬臂式

尺寸示意图

17寸工控一体机外观尺寸图

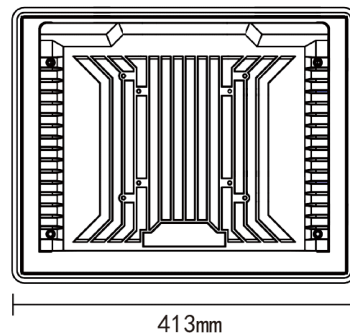
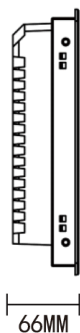
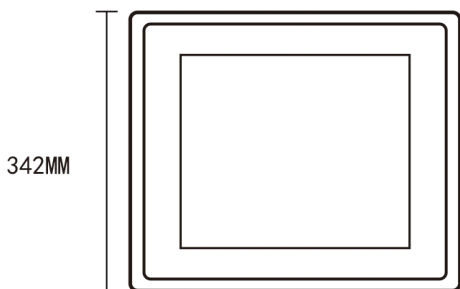



	基本参数		基本配置
屏幕尺寸	17寸	主板	工业主板
分辨率	1280*1024	处理器	INTEL, AMD, 瑞芯微
屏幕比例	5:4 (H:V)	平台	INTEL HASWELL
亮度	250 cd/m ² (TYP.)	内存	2G、4G、8G、16G、32G (可选) "32G、64G、128G、256G、
对比度	1000:1 (typ.) (透射)	硬盘容量	500G、1T (可选)"
显示颜色	16.7M (6-bit+HI-fbc)	显卡	集成
反应时间	1/4 (typ.) (tr/TD)ms	BIOS	"1、AMI BIOS 2、64M SPI BIOS"
可视角度	85/85/80/80 (typ.) (cr ≥ 10)	操作系统	Windows、Linux、安卓
外形尺寸	413*342*66MM		主机接口
开孔尺寸	394*323*65MM	DC电源	1*DC
触摸类型	g+g电容/电阻	HDMI	1*HDMI OUT
工作环境	0° ~50°	USB	4*USB
储存环境	-20~60° C	COM	"DB9-RS232、 凤凰端子-RS232、 RJ485-DB9+凤凰端子 (按需配)
电源规格	DC: 12V-5A AC: 220V	LAN	"1*LAN
材质\工艺	铝合金、压铸一体成型工艺	WIFI	2.4G (标配)、2.4G+5G+蓝牙 (选配)
颜色	银色\黑色	音频	1*PHONE (输出)
安装方式	外嵌式、卡扣式、壁挂式、桌面式	开关	1*启动开关